

殿

## 製品仕様書

商品名：RSDコネクタ

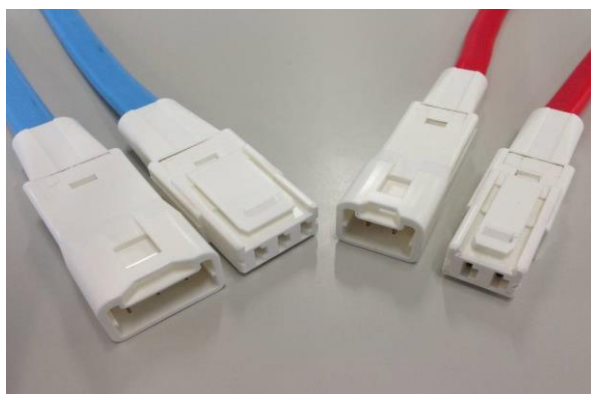



 住友電工産業電線株式会社

## 1. 適用

この規格は、屋内配線ケーブル（VV F、以下ケーブルという）同士の接続に用いるコネクタ（以下、RSDコネクタ、という）について適用します。

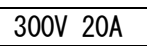
## 2. 製品仕様

項目			
定格電圧（PSE 定格）	300V		
定格電流（PSE 定格）	20A		
使用温度範囲	-40~85°C(通電による温度上昇含む)		
コネクタ種類	2 極	3 極	
対応ケーブルサイズ	・ 1.6mm × 2 芯 ・ 2.0mm × 2 芯	・ 1.6mm × 3 芯 ・ 2.0mm × 3 芯 ・ 2.0mm × 2 芯 + 1.6mm × 1 芯	
材料	外郭	PBT（難燃:グレート UL94/V0）	
	端子	銅合金	
表示		コネクタ裏面にPSEマーク、定格、弊社略称「SEIWC」が刻印されています。	
			
		コネクタ両面に相マークが刻印されています。	

寸法

2極 プラグ

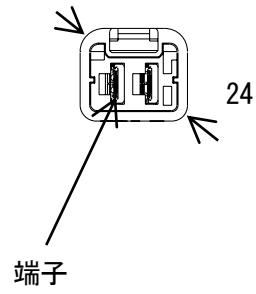
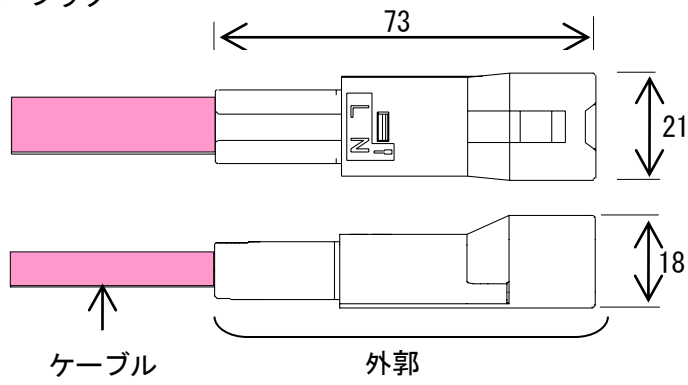

2極 レセプタクル

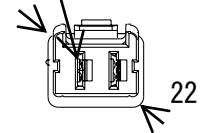
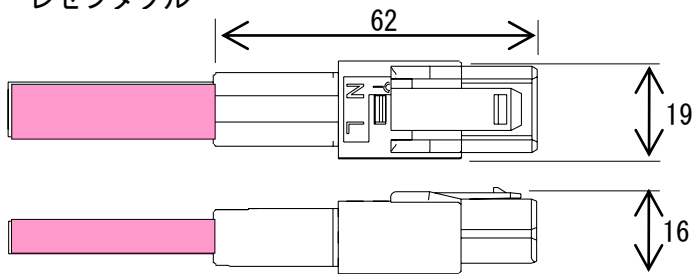

3極 プラグ

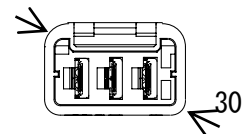
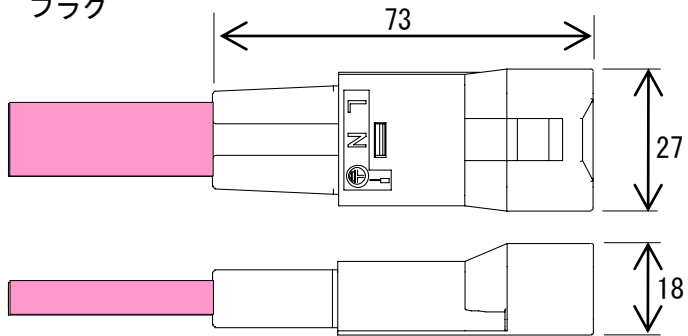

3極 レセプタクル

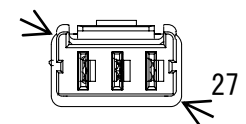
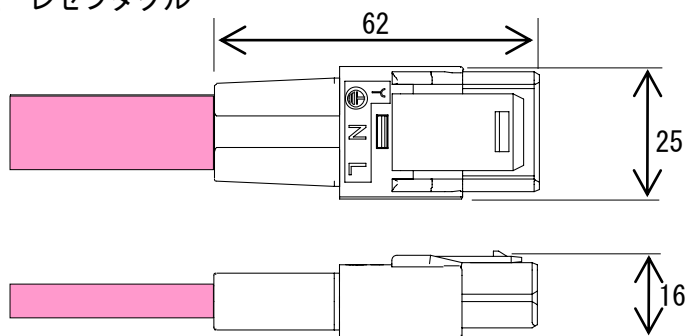

### 3. 使用条件

#### 使用可能な場所

- ・天井ふところ内など、点検できる隠ぺい場所へ設置ください。

#### 使用不可な場所

- ・壁内や床下など点検できない隠ぺい場所や、直射日光や雨などの当たる場所、高温、多湿、塵埃の多い場所等は避けてください。

【詳細は内線規定 J3165-5 ケーブル接続による】

### 4. 取扱い注意事項





下記にRSDコネクタ取扱い方法を記載いたします。







同内容を【RSDコネクタ（VVFケーブル接続用）取扱い説明書】にも記載しております。

取扱い説明書は、実際に作業される電気工事業者へご連絡の程よろしくお願ひします。

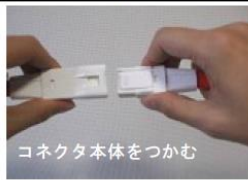
禁止事項 	踏みつける	床等に叩きつける
右に示す項目はケーブルの断線不具合の要因となりやすく、場合によっては感電や、接触不良により火災につながる可能性も考えられますので、禁止事項といたします。ご確認の上ご使用ください。		
	異物混入状態で接続	端子に触れる、ドライバー等を入れる
		
	コネクタへの釘打ちつけ	雨水、溶剤等の侵入
		
	オスメス接続不足	木屑等粉じんの多い環境での配線
		
	コネクタの分解	コネクタの改造(通線のため削る等)
		

上記禁止事項に従わない場合によるコネクタ破損対応費や、火災等における責任については、当社では負いかねます。

		良い例	悪い例
ケーブル配線時 コネクタに外力が加わらないようケーブルを持って配線ください。	持ち方	 ケーブル部を持つ	 コネクタ部を持つ
	振じる 曲げる 引張る場合	 コネクタから10cm以上離れた位置で捻じる	 コネクタ付根で捻じる

		前	後
接続時 コネクタをつかみ、必ずクリック音を確認するまで押し込んでください。  カバーは強く引っ張ると外れる場合がございますので、外れた場合は挿入し直してください。	接続する場合	 コネクタ本体をつかむ	 クリック音を確認するまで押し込む
	解除する場合	 ロックの根本を押込む	 押込んだ状態で+に引っ張る
	カバーが外れた場合	 カバーが外れた場合は	 挿入し直してください

## 5. 破損時の処置

	前	後
コネクタ破損時対応方法  コネクタが使用不能状態である場合は、写真のようにケーブルの根本から切断し（勤合相手側も）貴社の標準工法で接続して下さい。	 コネクタ根本切断（勤合相手側も）	 貴社の標準工法で接続して下さい 対応例